

# **Ecofan**<sup>TM</sup>

エコファン

## 取扱説明書



この度は Caframo (カフラモ)社製エコファンをお買い上げいただき  
誠にありがとうございます。  
製品を安全に正しくお使いいただくため  
本書取扱説明書を必ずお読みのうえ  
大切に保存してください。







Ecofan BelAir  
エコファン ベルエアー  
品番：806JP

本製品は天板が高温にならないタイプのストーブに対応した  
低温仕様のエコファンです。  
熱電モジュールを2個使用することにより  
75℃～200℃で回転します。



## ■ 安全上のご注意（ご使用前に必ずお読みください）

本文中のマークと意味	
 <b>警告</b>	この表示の欄は、「傷害を負う可能性、または物的損害が発生する可能性が想定される」内容を示しています。
	この表示は、行ってはいけない「禁止」を示しています。
	この表示は、行わなければならないことを示しています。



### **警告** やけど・けがの原因になります

-  使用中は本製品、および薪ストーブが大変熱くなりますので、操作や移動する際には、燃えにくく耐熱効果のあるグローブを必ずご使用ください。
-  危険ですので、回っている羽根に手を触れないでください。
-  お子様など取り扱いに不慣れな方だけで使われたり、乳児の手の届くところで使用しないでください。
-  お手入れは、必ず本製品が冷えた状態で行ってください。





### **警告** 故障の原因になります

-  本製品に落下、転倒などの衝撃を与えないでください。
-  本製品を正しく使用するために、ストーブトップ温度計をお使いください。
-  ストーブの表面温度（作動温度）は、以下の範囲でご使用ください。

表面温度（作動温度）	注意
75～200℃	<ul style="list-style-type: none"><li>• 200℃以上の温度では使用しないでください。</li><li>• 約65℃から回転を始めますが、最低作動温度を超えないと有効に作動せず、回転が維持されません。</li></ul>

-  改造は絶対におやめください。
-  本体を水につけたり、水をかけて濡らしたりしないでください。

### **警告** 火災の原因になります

-  本製品のホコリは定期的に取り除いてください。
-  異常や故障時はただちに使用をおやめください。
-  不安定な場所で使用しないでください。
-  熱い状態で熱に弱いものの上に置かないでください。
-  本製品に振動や異音が認められたら、ただちにご使用をおやめになり、お買い求めの販売店へご相談ください。

## 各部名称

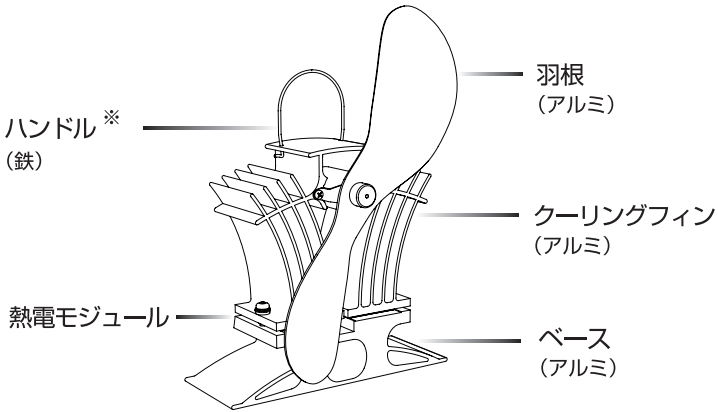

※本製品を移動する際は、必ずハンドルを上へ引き出して、先端が上を向いている状態で行ってください。

## 本製品を効果的に使用するために

本製品を効果的に使用するためには、ストーブトップへ設置する位置が大切です。できるだけ冷たい空気をクーリングフィンに引き込める場所に置いてください。(図参照)

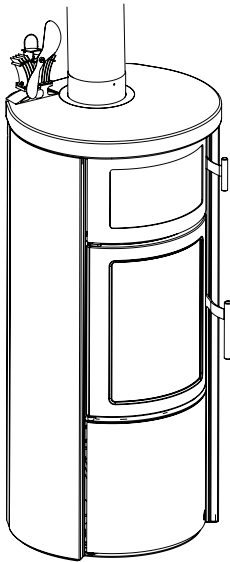

HETA ノルン  
(ソフストーン+オープン)

### 効果的な設置位置

最も熱い空気が滞留しているストーブトップの中央や煙突の前では、冷たい空気をクーリングフィンに引き込むことができず、大きな温度差が得られないため、効果的な運転ができません。

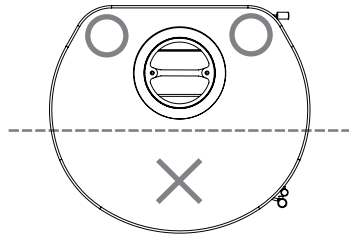

**注意** 煙突の前にエコファンを置かないでください。クーリングフィンが加熱され、運転に支障をきたします。

## 消耗部品の交換について

モーターは消耗品です。寿命がきたら交換が必要です。

- ・ 806JP用 モーター交換キット [ 品番：806JPM ]

【交換羽根】

- ・ 806JP用 交換羽根 [ 品番：806JPB ]

## 保証および修理を依頼されるとき

本製品が正しく作動しない場合は、次の保証内容をご確認の上、お買い上げの販売店へご連絡ください。

## 保証内容

本製品本体の保証はお買い上げ日から1年間です。

購入時のレシートはなくさないよう保管しておいてください。レシートには購入店と購入日、本製品商品名の記載がされていることで保証を受ける条件となります。

落下などによる商品ダメージや、取扱説明書以外のご使用による故障、および改造などの手を加えた本製品についての保証は認められません。

ご連絡後、故障が認められた場合、保証期間中は故障があった部品のみを交換用として、無償でお送りします。保証期間を過ぎている場合は、ご希望により有償でお送りします。

部品の有償無償にかかわらず、交換作業を販売店にご依頼される場合は別途技術料が必要となりますのでご了承ください。



FIRESIDE

ファイヤーサイド株式会社

〒399-4117 長野県駒ヶ根市赤穂497-871

☎0120-46-7877

<https://www.firesidestove.com>

caf-②